

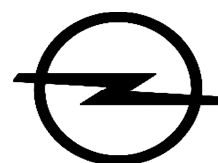

CONSUMENTENPRIJSLIJST

OPEL ASTRA.

Per 12 september 2017





OPEL ASTRA 5-DEURS

		Vermogen kW(pk)	CO ₂ uitstoot (gr/km)	Bijtellings- categorie	Energie- label	Netto catalogusprijs excl. BTW/BPM	BPM	Fiscale waarde* incl. BTW/BPM	Consumenten- adviesprijs incl. afleverkosten
BENZINE									
1.0 Turbo Start/Stop 5 versnellingen									
Selection	0BC68-CAG1	77 / (105)	102	22%	A	€ 14.755	€ 2.221	€ 20.074	€ 20.999
Online Edition ¹	0BD68-CAG1	77 / (105)	102	22%	A	€ 16.490	€ 2.221	€ 22.174	€ 23.099
Innovation ¹	0BE68-CAG1	77 / (105)	102	22%	A	€ 18.763	€ 2.221	€ 24.924	€ 25.849
1.0 Turbo Start/Stop Easytronic 3.0®									
Online Edition ¹	0BD68-CAB1	77 / (105)	102	22%	A	€ 16.903	€ 2.221	€ 22.674	€ 23.599
Innovation ¹	0BE68-CAB1	77 / (105)	102	22%	A	€ 19.176	€ 2.221	€ 25.424	€ 26.349
1.4 Turbo Start/Stop 6 versnellingen									
Online Edition ²	0BD68-GFJ1	110 / (150)	114	22%	B	€ 16.622	€ 3.961	€ 24.074	€ 24.999
Innovation ²	0BE68-GFJ1	110 / (150)	114	22%	B	€ 18.895	€ 3.961	€ 26.824	€ 27.749
1.4 Turbo Start/Stop 6-traps automaat									
Online Edition ²	0BD68-GIF1	110 / (150)	124	22%	C	€ 17.903	€ 5.411	€ 27.074	€ 27.999
Innovation ²	0BE68-GIF1	110 / (150)	124	22%	C	€ 20.176	€ 5.411	€ 29.824	€ 30.749
1.6 Turbo Start/Stop 6 versnellingen									
Innovation ²	0BE68-IF1	147 / (200)	139	22%	D	€ 19.577	€ 7.586	€ 31.274	€ 32.199
1.6 Turbo Start/Stop 6-traps automaat									
Innovation ²	0BE68-IHF1	147 / (200)	138	22%	D	€ 20.936	€ 7.441	€ 32.774	€ 33.699
CNG									
1.4 CNG Turbo 6 versnellingen									
Online Edition	0BD68-G1I1	81 / (110)	113	22%	B	€ 18.891	€ 3.816	€ 26.674	€ 27.599
DIESEL									
1.6 CDTI Start/Stop 6 versnellingen									
Online Edition ³	0BD68-IS1	81 / (110)	88	22%	C	€ 18.085	€ 3.291	€ 25.174	€ 26.099
Innovation ³	0BE68-IS1	81 / (110)	88	22%	C	€ 20.358	€ 3.291	€ 27.924	€ 28.849
1.6 CDTI Start/Stop 6 versnellingen									
Online Edition ⁴	0BD68-IUI1	100 / (136)	99	22%	D	€ 18.350	€ 4.970	€ 27.174	€ 28.099
Innovation ⁴	0BE68-IUI1	100 / (136)	99	22%	D	€ 20.623	€ 4.970	€ 29.924	€ 30.849
1.6 CDTI 6-traps automaat									
Online Edition ⁵	0BD68-IFF1	100 / (136)	115	22%	F	€ 18.788	€ 8.440	€ 31.174	€ 32.099
Innovation ⁵	0BE68-IFF1	100 / (136)	115	22%	F	€ 21.061	€ 8.440	€ 33.924	€ 34.849
1.6 Biturbo Start/Stop 6 versnellingen									
Innovation ⁶	0BE68-ITI1	118 / (160)	106	22%	E	€ 22.164	€ 6.355	€ 33.174	€ 34.099

¹In combinatie met 17" of 18" lichtmetalen velgen, stijgt de CO₂ uitstoot met 2 gram en neemt zowel de BPM als consumentenprijs toe met €290.
²In combinatie met 17" of 18" lichtmetalen velgen, stijgt de CO₂ uitstoot met 3 gram en neemt zowel de BPM als consumentenprijs toe met €435.
³In combinatie met 17" of 18" lichtmetalen velgen, stijgt de CO₂ uitstoot met 3 gram en neemt zowel de BPM als consumentenprijs toe met €458.
⁴In combinatie met 17" of 18" lichtmetalen velgen, stijgt de CO₂ uitstoot met 4 gram en neemt zowel de BPM als consumentenprijs toe met €690.
⁵In combinatie met 17" of 18" lichtmetalen velgen, stijgt de CO₂ uitstoot met 4 gram en neemt zowel de BPM als consumentenprijs toe met €927.
⁶In combinatie met 17" of 18" lichtmetalen velgen, stijgt de CO₂ uitstoot met 3 gram en neemt zowel de BPM als consumentenprijs toe met €695.

De consumentenadviesprijs is inclusief afleverkosten, bestaande uit:

Kosten rijklaar maken		Wettelijke kosten
P Transport	P Veiligheidsheje	P Inschrijving in het kentekenregister (€39)
P Afleverbeurt	P Vloermatten (set)	P Kosten tenaamstelling (€6,06)
P Kentekenplaten	P Verbanddoos	P Recyclingsbijdrage (€42,50)
P Reinigen	P Ruitensproeiervloeistof	
P Volle brandstoftank	P Lifehammer	
P Veiligheidsdriehoek		
		Totale waarde afleverkosten: €925,-

* De fiscale waarde is het bedrag waarover de fiscale bijtelling voor de zakelijke rijder wordt berekend.



OPEL ASTRA SPORTS TOURER

		Vermogen kW/(pk)	CO ₂ uitstoot (gr/km)	Bijtellings- categorie	Energie- label	Netto catalogusprijs excl. BTW/BPM	BPM	Fiscale waarde* incl. BTW/BPM	Consumenten- adviesprijs incl. afleverkosten
BENZINE									
1.0 Turbo Start/Stop 5 versnellingen									
Online Edition ¹	OBD35-CAG1	77 / (105)	103	22%	A	€ 17.197	€ 2.366	€ 23.174	€ 24.099
Innovation ¹	OBE35-CAG1	77 / (105)	103	22%	A	€ 19.469	€ 2.366	€ 25.924	€ 26.849
1.0 Turbo Start/Stop Easytronic 3.0®									
Online Edition ¹	OBD35-CAB1	77 / (105)	103	22%	A	€ 17.610	€ 2.366	€ 23.674	€ 24.599
Innovation ¹	OBE35-CAB1	77 / (105)	103	22%	A	€ 19.883	€ 2.366	€ 26.424	€ 27.349
1.4 Turbo Start/Stop 6 versnellingen									
Online Edition ²	OBD35-GFJ1	110 / (150)	114	22%	A	€ 17.449	€ 3.961	€ 25.074	€ 25.999
Innovation ²	OBE35-GFJ1	110 / (150)	114	22%	A	€ 19.721	€ 3.961	€ 27.824	€ 28.749
1.4 Turbo Start/Stop 6-traps automaat									
Online Edition ³	OBD35-GIF1	110 / (150)	125	22%	B	€ 18.610	€ 5.556	€ 28.074	€ 28.999
Innovation ³	OBE35-GIF1	110 / (150)	125	22%	B	€ 20.883	€ 5.556	€ 30.824	€ 31.749
1.6 Turbo Start/Stop 6 versnellingen									
Innovation ³	OBE35-IF1	147 / (200)	140	22%	C	€ 20.283	€ 7.731	€ 32.274	€ 33.199
1.6 Turbo Start/Stop 6-traps automaat									
Innovation ³	OBE35-IHF1	147 / (200)	139	22%	C	€ 21.643	€ 7.586	€ 33.774	€ 34.699
CNG									
1.4 CNG Turbo 6 versnellingen									
Online Edition	OBD35-G1i1	81 / (110)	116	22%	B	€ 19.358	€ 4.251	€ 27.674	€ 28.599
DIESEL									
1.6 CDTI Start/Stop 6 versnellingen									
Online Edition ⁴	OBD35-ISI1	81 / (110)	89	22%	B	€ 18.785	€ 3.444	€ 26.174	€ 27.099
Innovation ⁴	OBE35-ISI1	81 / (110)	89	22%	B	€ 21.058	€ 3.444	€ 28.924	€ 29.849
1.6 CDTI Start/Stop 6 versnellingen									
Online Edition ⁵	OBD35-IUI1	100 / (136)	101	22%	C	€ 18.924	€ 5.276	€ 28.174	€ 29.099
Innovation ⁵	OBE35-IUI1	100 / (136)	101	22%	C	€ 21.197	€ 5.276	€ 30.924	€ 31.849
1.6 CDTI 6-traps automaat									
Online Edition ⁶	OBD35-IFF1	100 / (136)	119	22%	E	€ 18.849	€ 9.367	€ 32.174	€ 33.099
Innovation ⁶	OBE35-IFF1	100 / (136)	119	22%	E	€ 21.121	€ 9.367	€ 34.924	€ 35.849
1.6 BiTurbo Start/Stop 6 versnellingen									
Innovation ⁶	OBE35-IT1	118 / (160)	106	22%	D	€ 22.991	€ 6.355	€ 34.174	€ 35.099

¹In combinatie met 17" of 18" lichtmetalen velgen, stijgt de CO₂ uitstoot met 2 gram en neemt zowel de BPM als consumentenprijs toe met €290.

²In combinatie met 17" of 18" lichtmetalen velgen, stijgt de CO₂ uitstoot met 3 gram en neemt zowel de BPM als consumentenprijs toe met €435. Tevens wijzigt het energielabel van A naar B.

³In combinatie met 17" of 18" lichtmetalen velgen, stijgt de CO₂ uitstoot met 3 gram en neemt zowel de BPM als consumentenprijs toe met €435.

⁴In combinatie met 17" of 18" lichtmetalen velgen, stijgt de CO₂ uitstoot met 3 gram en neemt zowel de BPM als consumentenprijs toe met €458.

⁵In combinatie met 17" of 18" lichtmetalen velgen, stijgt de CO₂ uitstoot met 3 gram en neemt zowel de BPM als consumentenprijs toe met €616.

⁶In combinatie met 17" of 18" lichtmetalen velgen, stijgt de CO₂ uitstoot met 3 gram en neemt zowel de BPM als consumentenprijs toe met €695.

De consumentenadviesprijs is inclusief afleverkosten, bestaande uit:

Kosten rijklaar maken	Wettelijke kosten
P Transport	P Inschrijving in het kentekenregister (€39)
P Afleverbeurt	P Vloermatten (set)
P Kentekenplaten	P Kosten tenaamstelling (€6,06)
P Reinigen	P Recyclingsbijdrage (€42,50)
P Volle brandstoftank	
P Veiligheidsdriehoek	
P Veiligheidsheesje	
P Vloermatten (set)	
P Verbanddoos	
P Ruitensproeiervloeistof	
P Lifehammer	
	Totale waarde afleverkosten: €925,-

* De fiscale waarde is het bedrag waarover de fiscale bijtelling voor de zakelijke rijder wordt berekend.

STANDAARDUITRUSTING OPEL ASTRA



SELECTION

INTERIEUR

Airconditioning
Een inklapbare sleutel
Elektrisch bedienbare ramen voor met 'one touch' functie
Grafisch info display
In hoogte en diepte verstelbaar stuurwiel
Verlichting bagageruimte
Zonneklep met spiegel aan passagierszijde
EXTERIEUR
Deurgrepen in carrosseriekleur
Elektrisch verstelbare en verwarmbare buitenspiegels in carrosseriekleur
Getinte zijruiten en achterraut
Halogeen koplampen met LED-dagrijverlichting
Zwarte logobar in de grille
TECHNIEK EN VEILIGHEID
Bandenspanningscontrolesysteem
Centrale deurvergrendeling met afstandsbediening

Derde hoofdsteun achter
Elektronisch Stabiliteits Programma (ESP®)
Gordelspanners voor
Hoofd-, zij- en gordijnairbags voor bestuurder en passagier
ISOFIX-bevestigingspunten op de buitenste zitplaatsen achter
Uitschakelbare passagiersairbag
Waarschuwingssignaal veiligheidsgordels voor & achter
INFOTAINMENT
4 luidsprekers
Radio 300 BT
USB-aansluiting
BANDEN EN VELGEN
16" Stalen velgen met wielcovers (RRY)
205/55 R16 - banden
Bandenreparatieset

ONLINE EDITION (meeruitrusting t.o.v. SELECTION)

INTERIEUR

3-spaaks lederen stuurwiel met stuurwielbediening
Elektrisch bedienbare ramen achter
Interieur sfeerverlichting
Leeslampjes achter
Twee inklapbare sleutels
Verstelbare middenarmsteun voor
Zonneklep met spiegel aan passagiers- en bestuurderszijde
EXTERIEUR
Chromen logobar in de grille
Zwarte dakrails (i.c.m. Sports Tourer)
TECHNIEK EN VEILIGHEID
Automatisch dimmende binnenspiegel
Boordcomputer
Cruise Control met snelheidsbegrenzer

Licht- en regensensor
Parkeersensoren achter
INFOTAINMENT
6 premium luidsprekers
7" Kleuren touchscreen
Radio 4.0 IntelliLink
Audiostreaming en Bluetooth telefoonverbinding
Apple CarPlay ondersteuning (AndroidAuto kent op dit moment geen officiële ondersteuning in Nederland. Houd voor de laatste status de Nederlandse Google Play Store in de gaten).
Digitale radio DAB/DAB+/DMB
Opel OnStar: Uw persoonlijke online & service-assistent*
BANDEN EN VELGEN
16" Stalen velgen, Structure (PWN)
205/55 R16 - banden

INNOVATION (meeruitrusting t.o.v. ONLINE EDITION)

INTERIEUR

Electronic Climate Control(ECC), Dual zone
Elektronische handrem
In hoogte verstelbare passagiersstoel
Instaplajsten met "Opel" opschrift
Luxe bekleding met morrocana 'wangen'
Verstelbare lendensteun bestuurdersstoel
EXTERIEUR
Chromen sierlijst boven de zijruiten
Elektrisch inklapbare buitenspiegels
LED achterlichtunits
Mistlampen voor
Zilverkleurige dakrails (i.c.m. Sports Tourer)
INFOTAINMENT
Twee USB-poorten op tweede zitrij

TECHNIEK EN VEILIGHEID

Elektronische achterklep met voetsensor (alleen i.c.m. Sports Tourer)
Open & Start; keyless entry & start
Opel Eye Assistentiesystemen:
Active Lane Assist
Traffic Sign Recognition
Forward Collision Alert met Automatic Emergency City Braking
Following Distance Indicator
Parkeersensoren voor en achter
IntelliLUX adaptieve LED Matrix verlichting:
LED koplampen
Adaptieve Matrix verlichting incl. bochtverlichting
Automatisch grootlicht
BANDEN EN VELGEN
16" Lichtmetalen velgen, 10-spaaks (RT0)

*De gratis proefperiode voor de Wi-Fi hotspot eindigt na 3 maanden, of eerder wanneer de maximale dataruimte van 3 GB gebruikt is.



OPEL ASTRA 5-DEURS

		Vermogen kW/(pk)	CO ₂ uitstoot (gr/km)	Bijtellings- categorie	Energie- label	Netto catalogusprijs excl. BTW/BPM	BPM	Fiscale waarde* incl. BTW/BPM	Consumenten- adviesprijs incl. afleverkosten
BENZINE									
1.0 Turbo Start/Stop 5 versnellingen ¹									
Business+	OBD68-CAGF	77 / (105)	102	22%	A	€ 15.953	€ 2.221	€ 21.524	€ 22.449
Business Executive	OBE68-CAGH	77 / (105)	102	22%	A	€ 17.523	€ 2.221	€ 23.424	€ 24.349
1.4 Turbo Start/Stop 6 versnellingen ²									
Business+	OBD68-GFJF	110 / (150)	114	22%	B	€ 16.085	€ 3.961	€ 23.424	€ 24.349
Business Executive	OBE68-GFJH	110 / (150)	114	22%	B	€ 17.655	€ 3.961	€ 25.324	€ 26.249
1.4 Turbo Start/Stop 6-traps automaat ²									
Business+	OBD68-GIFF	110 / (150)	124	22%	C	€ 17.366	€ 5.411	€ 26.424	€ 27.349
Business Executive	OBE68-GIFH	110 / (150)	124	22%	C	€ 18.936	€ 5.411	€ 28.324	€ 29.249
DIESEL									
1.6 CDTI Start/Stop 6 versnellingen ³									
Business+	OBD68-ISIF	81 / (110)	88	22%	C	€ 17.548	€ 3.291	€ 24.524	€ 25.449
1.6 CDTI Start/Stop 6 versnellingen ⁴									
Business+	OBD68-IUIF	100 / (136)	99	22%	D	€ 17.813	€ 4.970	€ 26.524	€ 27.449
Business Executive	OBE68-IUIH	100 / (136)	99	22%	D	€ 19.383	€ 4.970	€ 28.424	€ 29.349
1.6 CDTI 6-traps automaat ⁵									
Business+	OBD68-IFFF	100 / (136)	115	22%	F	€ 18.251	€ 8.440	€ 30.524	€ 31.449
Business Executive	OBE68-IFFH	100 / (136)	115	22%	F	€ 19.821	€ 8.440	€ 32.424	€ 33.349

¹In combinatie met 17" lichtmetalen velgen, stijgt de CO₂ uitstoot met 2 gram en neemt zowel de BPM als consumentenprijs op toe met €290.
²In combinatie met 17" lichtmetalen velgen, stijgt de CO₂ uitstoot met 3 gram en neemt zowel de BPM als consumentenprijs op toe met €435.
³In combinatie met 17" lichtmetalen velgen, stijgt de CO₂ uitstoot met 3 gram en neemt zowel de BPM als consumentenprijs op toe met €458.
⁴In combinatie met 17" lichtmetalen velgen, stijgt de CO₂ uitstoot met 4 gram en neemt zowel de BPM als consumentenprijs op toe met €690.
⁵In combinatie met 17" lichtmetalen velgen, stijgt de CO₂ uitstoot met 4 gram en neemt zowel de BPM als consumentenprijs op toe met €927.

De consumentenadviesprijs is inclusief afleverkosten, bestaande uit:

Kosten rijklaar maken		Wettelijke kosten
P Transport	P Veiligheidshesje	P Inschrijving in het kentekenregister (€39)
P Afleverbeurt	P Vloermatten (set)	P Kosten tenaamstelling (€6,06)
P Kentekenplaten	P Verbanddoos	P Recyclingsbijdrage (€42,50)
P Reinigen	P Ruitensproeiervloeistof	
P Volle brandstoftank	P Lifehammer	
P Veiligheidsdriehoek		
		Totale waarde afleverkosten: €925,-

* De fiscale waarde is het bedrag waarover de fiscale bijtelling voor de zakelijke rijder wordt berekend.



OPEL ASTRA SPORTS TOURER

		Vermogen kW/(pk)	CO ₂ uitstoot (gr/km)	Bijtellings- categorie	Energie- label	Netto catalogusprijs excl. BTW/BPM	BPM	Fiscale waarde* incl. BTW/BPM	Consumenten- adviesprijs incl. afleverkosten
BENZINE									
1.0 Turbo Start/Stop 5 versnellingen ¹									
Business+	OBD35-CAGF	77 / (105)	103	22%	A	€ 16.660	€ 2.366	€ 22.524	€ 23.449
Business Executive	OBE35-CAGH	77 / (105)	103	22%	A	€ 18.230	€ 2.366	€ 24.424	€ 25.349
1.4 Turbo Start/Stop 6 versnellingen ²									
Business+	OBD35-GFJF	110 / (150)	114	22%	A	€ 16.912	€ 3.961	€ 24.424	€ 25.349
Business Executive	OBE35-GFJH	110 / (150)	114	22%	A	€ 18.482	€ 3.961	€ 26.324	€ 27.249
1.4 Turbo Start/Stop 6-traps automaat ³									
Business+	OBD35-GIFF	110 / (150)	125	22%	B	€ 18.073	€ 5.556	€ 27.424	€ 28.349
Business Executive	OBE35-GIFH	110 / (150)	125	22%	B	€ 19.643	€ 5.556	€ 29.324	€ 30.249
DIESEL									
1.6 CDTI Start/Stop 6 versnellingen ⁴									
Business+	OBD35-ISIF	81 / (110)	89	22%	B	€ 18.248	€ 3.444	€ 25.524	€ 26.449
1.6 CDTI Start/Stop 6 versnellingen ⁵									
Business+	OBD35-IUIF	100 / (136)	101	22%	C	€ 18.387	€ 5.276	€ 27.524	€ 28.449
Business Executive	OBE35-IUIH	100 / (136)	101	22%	C	€ 19.957	€ 5.276	€ 29.424	€ 30.349
1.6 CDTI 6-traps automaat ⁶									
Business+	OBD35-IFFF	100 / (136)	119	22%	E	€ 18.311	€ 9.367	€ 31.524	€ 32.449
Business Executive	OBE35-IFFH	100 / (136)	119	22%	E	€ 19.882	€ 9.367	€ 33.424	€ 34.349

¹In combinatie met 17" lichtmetalen velgen, stijgt de CO₂ uitstoot met 2 gram en neemt zowel de BPM als consumentenprijs op toe met €290.

²In combinatie met 17" lichtmetalen velgen, stijgt de CO₂ uitstoot met 3 gram en neemt zowel de BPM als consumentenprijs op toe met €435. Tevens wijzigt het energielabel van A naar B.

³In combinatie met 17" lichtmetalen velgen, stijgt de CO₂ uitstoot met 3 gram en neemt zowel de BPM als consumentenprijs op toe met €435.

⁴In combinatie met 17" lichtmetalen velgen, stijgt de CO₂ uitstoot met 3 gram en neemt zowel de BPM als consumentenprijs op toe met €458.

⁵In combinatie met 17" lichtmetalen velgen, stijgt de CO₂ uitstoot met 3 gram en neemt zowel de BPM als consumentenprijs op toe met €616.

⁶In combinatie met 17" lichtmetalen velgen, stijgt de CO₂ uitstoot met 3 gram en neemt zowel de BPM als consumentenprijs op toe met €695.

De consumentenadviesprijs is inclusief afleverkosten, bestaande uit:

Kosten rijklaar maken		Wettelijke kosten
P Transport	P Veiligheidshesje	P Inschrijving in het kentekenregister (€39)
P Afleverbeurt	P Vloermatten (set)	P Kosten tenaamstelling (€6,06)
P Kentekenplaten	P Verbanddoos	P Recyclingsbijdrage (€42,50)
P Reinigen	P Ruitensproeiervloeistof	
P Volle brandstoftank	P Lifehammer	
P Veiligheidsdriehoek		
		Totale waarde afleverkosten: €925,-

* De fiscale waarde is het bedrag waarover de fiscale bijtelling voor de zakelijke rijder wordt berekend.

STANDAARDUITRUSTING OPEL ASTRA BUSINESS+ EN BUSINESS EXECUTIVE



STANDAARDUITRUSTING OPEL ASTRA BUSINESS+

INTERIEUR	
3-spaaks lederen stuurwiel met stuurwielbediening	ondersteuning in Nederland. Houd voor de laatste status de Nederlandse
Airconditioning	Google Play Store in de gaten).
Elektrisch bedienbare ramen achter	Digitale radio DAB/DAB+/DMB
Elektrisch bedienbare ramen voor met 'one touch' functie	Navi 900 IntelliLink, incl. gedetailleerde kaarten van heel Europa
Grafisch info display	USB aansluiting
In hoogte en diepte verstelbaar stuurwiel	BANDEN EN VELGEN
Twee inklapbare sleutels	16" Stalen velgen 'structure' (PWN)
Verstelbare middenarmsteun voor	205/55 R16 - banden
Zonneklep met spiegel aan passagiers- en bestuurderszijde	Bandenreparatieset
EXTERIEUR	TECHNIEK EN VEILIGHEID
Chromen logobar in de grille	Automatisch dimmende binnenspiegel
Chromen sierlijst langs bovenkant zijramen	Bandenspanningscontrolesysteem
Deurgrepen in carrosseriekleur	Boordcomputer
Elektrisch bedienbare buitenspiegels in carrosseriekleur	Centrale deurvergrendeling met afstandsbediening
Getinte zijruiten en achterrait	Cruise Control met snelheidsbegrenzer
Halogeen koplampen met LED dagrijverlichting	Derde hoofdsteun achter
Mistlampen voor	Elektronisch Stabiliteits Programma (ESP®)
Zwarte dakrails (i.c.m. Sports Tourer)	Gordelspanners vóór
INFOTAINMENT	Hoofd-, zij- en gordijnairbags voor bestuurder en passagier
6 premium luidsprekers	ISOFIX-bevestigingspunten op de buitenste zitplaatsen achter
8" kleuren touchscreen	Licht- en regensensor
Audiostreaming en Bluetooth telefoonverbinding	Parkeersensoren achter
Apple CarPlay ondersteuning (AndroidAuto kent op dit moment geen officiële	Uitschakelbare passagiersairbag

BUSINESS EXECUTIVE (meeruitrusting t.o.v. BUSINESS+)

INTERIEUR	
Electronic Climate Control(ECC), Dual zone	TECHNIEK EN VEILIGHEID
Elektronische handrem	Elektronische achterklep met voetsensor (alleen i.c.m. Sports Tourer)
In hoogte verstelbare passagiersstoel	Open & Start; keyless entry & start
Instaplijsten met "Opel" opschrift	Opel Eye Assistentiesystemen:
Luxe bekleding met morrocana 'wangen'	Active Lane Keep Assist
Verstelbare lendensteun bestuurdersstoel	Forward Collision Alert met Automatic Emergency City Braking
EXTERIEUR	Following Distance Indicator
Elektrisch inklapbare buitenspiegels	Verkeersbordherkenning
LED achterlichtunits	Parkeersensoren voor en achter
Zilverkleurige dakrails (i.c.m. Sports Tourer)	INFOTAINMENT
BANDEN EN VELGEN	Opel OnStar: Uw persoonlijke online & service-assistent*
16" Lichtmetalen velgen, 10-spaaks (RT0)	Twee USB-poorten op tweede zitrij

*De gratis proefperiode voor de Wi-Fi hotspot eindigt na 3 maanden, of eerder wanneer de maximale dataruimte van 3 GB gebruikt is.

OPTIEMOGELIJKHEDEN OPEL ASTRA



	Code	Uitvoeringen					Prijzen	
		Selection	Online Edition	Business+	Innovation	Business Executive	Netto catalogusprijs excl. BTW	Consumentenadviesprijs incl. BTW
OPTIEPAKKETTEN								
Navi 900 IntelliLink-pakket	LPMZ	-	O	-	-	-	€ 743	€ 899
Op Innovation		-	-	-	O	-	€ 578	€ 699
Navi 900 IntelliLink, incl. gedetailleerde kaarten van heel Europa								
8" kleuren touchscreen								
Grafisch kleureninfodisplay (Alleen op Innovation, niet i.c.m. Easytronic)								
Geavanceerde stuurwielbediening (Alleen op Innovation, niet i.c.m. Easytronic)								
Dakantenne 'shark fin', in carrosseriekleur								
Apple CarPlay ondersteuning								
Parkeersensoren voor en achter (op Online Edition, standaard op Innovation)								
Edition+ pakket	LP1E	-	O	-	-	-	€ 660	€ 799
Electronic Climate Control, Dual zone								
Geluidswerende voorruit								
Mistlampen voor								
Verchromde sierlijst langs bovenkant zijruiten								
Zilverkleurige dakrails (alleen i.c.m. Sports Tourer)								
Comfortpakket	LPN4	-	-	O	-	-	€ 991	€ 1.199
Electronic Climate Control, Dual zone								
Elektronische parkeerrem								
Geluidswerende voorruit								
Ergonomische comfortstoelen, bestuurder en passagier (AGR-gecertificeerd)								
Stoffen bekleding 'Formula, Jet Black' (TAOF)								
Parkeersensoren voor en achter								
Zilverkleurige dakrails (alleen i.c.m. Sports Tourer)								
Innovation+ pakket	LP1G	-	-	-	O	O	€ 826	€ 999
i.c.m. Lederen bekleding "Siena II, Jet black" (TAPO)								
Ergonomische comfortstoelen, bestuurder en passagier (AGR-gecertificeerd)								
Stoffen/morrocana bekleding 'Formula, Jet Black' (TASB) (vervalt i.c.m. lederen bekleding Siena II, jet Black (TAPO))								
Advanced Park Assist II: automatisch parkeerhulp-systeem								
Achteruitrijcamera								
Dode hoek waarschuwing								
Donker getinte ramen achter								
Geluidswerende voorruit								
Winterpakket	2EB	-	O	O	O	O	€ 412	€ 499
Standaard i.c.m. Lederen bekleding Siena, Jet Black (TAPO)								
Verwarmbare voorstoelen								
Verwarmbaar stuurwiel								



	Code	Uitvoeringen					Prijzen	
		Selection	Online Edition	Business+	Innovation	Business Executive	Netto catalogusprijs excl. BTW	Consumentenadviesprijs incl. BTW
INTERIEUR								
Stoffen/morrocana bekleding 'Athena, Jet Black / Cinder Grey' Niet i.c.m. Magnetic Silver (GWD)	TAQJ	-	-	-	0	0	€ 0	€ 0
Stoffen bekleding 'Formula, Jet Black'	TAQF	-	0	0	-	-	€ 495	€ 599
	TASB	-	-	-	0	0	€ 495	€ 599
Ergonomische comfortstoelen, bestuurder en passagier (AGR-gecertificeerd) Bestuurders- en passagiersstoel 6-voudig verstelbaar Verstelbare zitting bestuurders- en passagiersstoel								
Lederen bekleding 'Siena II, Jet Black'	TAPQ	-	-	-	0	0	€ 1.321	€ 1.599
Ergonomische comfortstoelen, bestuurder en passagier (AGR-gecertificeerd) 6-voudig verstelbare bestuurders- en passagiersstoel Verstelbare zitting bestuurders- en passagiersstoel								
4-voudig elektrisch verstelbare lendensteun bestuurders- en passagiersstoel Verwarmbare voorstoelen én achterbank Verwarmbaar stuurwiel								
8-voudig elektrisch verstelbare bestuurdersstoel met geheugenfunctie Alleen i.c.m. Lederen bekleding Siena, Jet Black (TAPQ) Elektrische stoelverstelling met geheugenfunctie Ventilatiefunctie bestuurders- en passagiersstoel Massagefunctie bestuurdersstoel	AG1	-	-	-	0	0	€ 743	€ 899
Deelbare achterbank (40/20/40) i.c.m. 5-deurs Standaard i.c.m. Lederen bekleding 'Siena II, Jet Black' (TAPQ) In drie delen neerklapbare achterbank Middenarmsteun achter Flexfold achterbank (alleen i.c.m. Sports Tourer)	WPG	-	0	0	0	0	€ 247	€ 299
		-	0	0	0	0	€ 164	€ 199
Flex Organizer pakket bagageruimte Alleen i.c.m. Sports Tourer Rails in zijwanden bagageruimte Bagage bevestigingshaken Flexibel afscheidingsnet Zijnet	AQ2	-	0	0	0	0	€ 107	€ 129
OPC Line Interieurpakket Alleen i.c.m. Sports Tourer 3-spaaks lederen sportstuurwiel Morrocana bekleding zijkant middenconsole Sportieve aluminium pedalen Sportknop Zwarte hemelbekleding	XX0	-	-	-	0	0	€ 330	€ 399
Veiligheidsnet in laadruimte Alleen i.c.m. Sports Tourer	AP9	-	0	0	0	0	€ 164	€ 199
Quick Heat verwarmingssysteem	C32	-	0	0	0	0	€ 164	€ 199

OPTIEMOGELIJKHEDEN OPEL ASTRA











	Code	Uitvoeringen					Prijzen	
		Selection	Online Edition	Business+	Innovation	Business Executive	Netto catalogusprijs excl. BTW	Consumentenadviesprijs incl. BTW
INFOTAINMENT								
Opel OnStar: uw persoonlijke online & service-assistent	UE1	-	S	O	S	S	€ 412	€ 499
Automatic Crash Response 24-uurs Noodoproep Pechhulp Wi-Fi Hotspot (4G) Hulp bij gestolen voertuig Voertuigdiagnose Bestemming downloaden Opel OnStar geïntegreerd in myOpel app De eerste 12 maanden gratis kennismaken met Opel OnStar diensten De eerste 3 maanden gratis kennismaken met de mogelijkheden van de Wi-Fi Hotspot* <i>*De gratis proefperiode voor de Wi-Fi hotspot eindigt na 3 maanden, of eerder wanneer de maximale dataruimte van 3 GB gebruikt is.</i>								
PowerFlex telefoonhouder	LPMX	-	O	O	O	O	€ 123	€ 149
PowerFlex Console PowerFlex universele telefoonhouder, geleverd met Micro-USB kabel								
CD-speler	TG5	-	O	-	O	O	€ 164	€ 199
Online Edition of Innovation: Alleen i.c.m. Navi 900 IntelliLink-pakket								
TECHNIEK EN VEILIGHEID								
IntelliLUX adaptieve LED Matrix verlichting	T4L	-	-	-	S	O	€ 1.074	€ 1.299
Adaptieve Matrix verlichting incl. bochtverlichting Automatisch grootlicht LED koplampen								
Opel Eye Assistentiesystemen	ZQ2	-	O	O	S	S	€ 412	€ 499
Standaard i.c.m. Adaptive Cruise Control (ZQ3) Traffic Sign Detection System Active Lane Assist Following Distance Indicator Collision Alert Indicator met Automatic Emergency City Braking								
Achteruitrijcamera	UVC	-	O	O	O	O	€ 206	€ 249
Online Edition: alleen i.c.m. Navi 900 IntelliLink pakket (LPMZ) Business+: alleen i.c.m. Comfortpakket (LPN4)								
Adaptive Cruise Control	ZQ3	-	-	O	-	-	€ 826	€ 999
Op Innovation of Business Executive Alleen i.c.m. 1.4 Turbo, 1.6 Turbo of 1.6 CDTi 136pk Business+: alleen i.c.m. Comfortpakket (LP11)								
Adaptive Cruise Control Opel Eye assistentiestystemen (standaard op Innovation en Business Executive) Active Lane Assist Traffic Sign Detection System Forward Collision Alert met Automatic Emergency City Braking Following Distance Indicator								
Watt-Link achterwielophanging	GNG	-	O	O	O	O	€ 206	€ 249
Alleen i.c.m. 1.4 Turbo handgeschakeld, 1.4 Turbo automaat, 1.6 CDTi 136 pk handgeschakeld of 1.6 CDTi 136pk automaat Standaard i.c.m. 1.6 Turbo handgeschakeld, 1.6 Turbo automaat en 1.6 Biturbo handgeschakeld								
Alarm	UTJ	-	O	O	O	O	€ 330	€ 399



	Code	Uitvoeringen					Prijzen	
		Selection	Online Edition	Business+	Innovation	Business Executive	Netto catalogusprijs excl. BTW	Consumentenadviesprijs incl. BTW
EXTERIEUR								
Elektrisch bedienbaar schuif-/kanteldak	CF5	-	O	O	O	O	€ 412	€ 499
Donker getinte ramen achter	AKO	-	-	O	O	O	€ 164	€ 199
LED achterlichtunits	UGE	-	-	O	S	S	€ 206	€ 249
Afneembare trekhaak	VO9	-	O	O	O	O	€ 660	€ 799
OPC Line Sportpakket	LPMY	-	-	-	O	O	€ 908	€ 1.099
Alleen i.c.m. 5-deurs Innovation: alleen i.c.m. Navi 900 IntelliLink pakket Niet i.c.m. 1.0 Turbo Easytronic, 1.6 CDTi 110pk, 1.4 CNG Turno, mistlampen voor, afneembare trekhaak of carrosseriekleuren Royal Blue, Magnetic Silver, Rouge Brown OPC Line sportieve voor- en achterbumper OPC Line zijskirts 3-spaaks lederen sportstuurwiel Morroccana bekleding zijkant middenconsole Sportieve aluminium pedalen Sportknop Zwarte hemelbekleding								
Carrosseriekleuren								
Basislak			O	O	O	O	€ 0	€ 0
Royal Blue	GEK							
Summit White lak	GAZ		O	O	O	O	€ 164	€ 199
Briljantlak			O	O	O	O	€ 330	€ 399
Absolute Red	GG7							
Metallic lak			O	O	O	O	€ 578	€ 699
Sovereign Silver	GAN							
Mineral Black	GB9							
Dark Moon Blue	GDX							
Cosmic Grey	GR5							
Rouge Brown	G0Y							
Trendlak			O	O	O	O	€ 743	€ 899
Dark Caramel	GDB							
Magnetic Silver	GWD							
Emerald Green	G6R							









OPTIEMOGELIJKHEDEN OPEL ASTRA



	Code	Uitvoeringen					Prijzen		
		Selection	Online Edition	Business+	Innovation	Business Executive	Netto catalogusprijs excl. BTW	Consumentenadviesprijs incl. BTW	
BANDEN EN VELGEN									
16" Stalen velgen, Flush wioldop 205/55 R16 banden	 RRY	S	O	O	-	-	€ 0	€ 0	
16" Stalen velgen, Structure 205/55 R16 banden	 PWN	-	S	S	O	O	€ 0	€ 0	
16" Lichtmetalen velgen, 5-dubbelspaaks Op Innovation of Business Executive Niet i.c.m. 1.4 CNG Turbo 205/55 R16 banden	 Qo3	-	O	O	-	-	€ 330	€ 399	
		-	-	-	O	O	€ 164	€ 199	
17" Lichtmetalen velgen, multispaaks Op Innovation of Business Executive Niet i.c.m. 1.4 CNG Turbo 225/45 R17 banden	 SBO	-	O	O	-	-	€ 495	€ 599	
		-	-	-	O	O	€ 164	€ 199	
17" Lichtmetalen velgen, 10-spaaks Op Innovation of Business Executive Niet i.c.m. 1.4 CNG Turbo 225/45 R17 banden	 RM6	-	O	O	-	-	€ 495	€ 599	
		-	-	-	O	O	€ 164	€ 199	
17" Lichtmetalen velgen, 5-dubbelspaaks Niet i.c.m. 1.4 CNG Turbo 225/45 R17 banden	 RM5	-	-	-	O	O	€ 164	€ 199	
17" Lichtmetalen velgen, 5-dubbelspaaks zwart Niet i.c.m. 1.4 CNG Turbo 225/45 R17 banden	 RSE	-	-	-	O	O	€ 330	€ 399	
18" Lichtmetalen velgen, 5-dubbelspaaks Niet i.c.m. 1.0 Turbo (handgeschakeld / Easytronic), 1.6 CDTI 110pk hangeschakeld of 1.4 CNG Turbo 225/40 R18 banden	 5PB	-	-	-	O	O	€ 495	€ 599	
18" Lichtmetalen velgen, Bi-Color Niet i.c.m. 1.0 Turbo (handgeschakeld / Easytronic), 1.6 CDTI 110pk hangeschakeld of 1.4 CNG Turbo 225/40 R18 banden	 5PC	-	-	-	O	O	€ 495	€ 599	
Ruimtebesparend reservewiel (16") 115/70 R16 banden	SJQ	-	O	O	O	O	€ 82	€ 99	
Volwaardig reservewiel (16")	RU9	-	O	O	O	O	€ 123	€ 149	
Alleen i.c.m. Sports Tourer én 16" stalen velgen structure (PWN), 16" stalen velgen met Flush wioldop (RRY), 16" lichtmetalen velgen, 10-spaaks (RT0) of 16" Lichtmetalen velgen, 5-dubbelspaaks (Qo3) 205/55 R16 banden									

TOP-10 ACCESSOIRES OPEL ASTRA

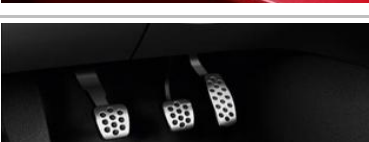
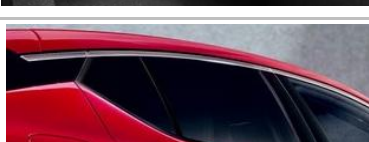

	Code	Prijzen	
		Netto catalogusprijs excl. BTW	Consumentenadviesprijs incl. BTW
<p>1 </p> <p>Winterwielen - set van 4</p> <p>Winterwielen 16" stalen designvelg Inclusief bandenspanningssensoren Extra veilig bij temperaturen onder de 7 graden</p>	39022489	€ 574	€ 695
<p>2 </p> <p>Spatlappen vóór- en achterzijde</p> <p>Doeltreffende bescherming voor de lak Slijtvast zwart kunststof Beschermt tegen opspattende steentjes</p>	13432431 & 13432437	€ 113	€ 137
<p>3 </p> <p>Vaste trekhaak met 13-polige kabelset (Sports Tourer)</p> <p>Gemaakt van staal van hoge kwaliteit Permanent gemonteerd op uw auto Inclusief 13-polige kabelset</p>	39085520	€ 533	€ 645
<p>4 </p> <p>Aluminium dakdragers - set van 2</p> <p>Aerodynamisch ontwerp Eenvoudig te installeren Max. lading incl. basis: 70 kg</p>	39125683 of 39125894	€ 211	€ 255
<p>5 </p> <p>FlexConnect systeem met kledinghanger</p> <p>Montage aan hoofdsteun voorstoelen Handige kledinghanger Eenvoudig in gebruik</p>	13442005 & 13447402	€ 69	€ 83
<p>6 </p> <p>Harde kofferbekleding</p> <p>Past precies in de kofferbak Ideaal tegen vuil en vocht Beschermt tegen beschadiging</p>	13420103 of 13499238	€ 79	€ 95
<p>7 </p> <p>Bagagenet horizontaal</p> <p>Houdt lichte voorwerpen op zijn plaats Vermindert stoot- en breukschade Ideaal om uw kofferbak te organiseren</p>	24462198	€ 18	€ 22
<p>8 </p> <p>Bumper beschermingsfolie</p> <p>Beschermt tijdens in- en uitladen bagage Voorkomt o.a. kleine krassen en steenslag Laat geen sporen achter na verwijdering</p>	13480763 of 13436971	€ 62	€ 75
<p>9 </p> <p>OPC roestvrijstalen pedaalbekleding</p> <p>Stijlvol en sportief Voor handmatige versnellingsbak en automaat Geborsteld, gepolijst metaal</p>	13456280 of 19212762	€ 123	€ 149
<p>10 </p> <p>Privacy schermen - achterste zijruiten</p> <p>100% pasvorm en veilige bevestiging Zorgt voor schaduw op de achterbank Gemakkelijk aan te brengen</p>	39047331 of 39078227	€ 111	€ 134

Kijk voor meer informatie op www.opel.nl

Alle prijzen zijn inclusief montage, tenzij anders aangegeven. De hierboven genoemde accessoires zijn slechts een selectie uit het assortiment. Informeer bij uw dealer of kijk op www.opel.nl voor het volledige aanbod aan accessoires.



5-deurs

Sports Tourer

BUITENAFMETINGEN in mm

Lengte	4370	4702
Breedte met uitgeklapte / ingeklapte buitenspiegels	2042/ 1871	2042/ 1871
Hoogte (leeggewicht)	1485	1499
Wielbasis	2662	2662
Spoorbreedte, vooraan	1548	1544
Spoorbreedte, achteraan	1565	1558

DRAAICIRKEL in m

Muur tot muur	11,1	11,1
---------------	------	------

AFMETING BAGAGERUIMTE in mm (volgens ECIE-methode)

Lengte van de laadvloer tot de achterbank	788	1065
Lengte van de laadvloer met neergeklapte achterbank	1575	1872
Breedte tussen de wielkasten	1001	1028
Maximale breedte opening	1015	1032
Hoogte opening	600	747

INHOUD BAGAGERUIMTE in liters (volgens ECIE-methode)

Tot bovenkant achterbankleuning	370	540
Tot bovenkant bestuurdersstoel		
Tot onder het dak	1210	1630

GEWICHTEN & ASBELASTING in kg (volgens 70/156/EEC)

Leeggewicht, incl. bestuurder*	1.263	1.287
Toegelaten totaalgewicht*	1.780	1.850
Laadvermogen	517	572
Toegelaten asbelasting, vooraan*	890	870
Toegelaten asbelasting, achteraan	900	1.000
Toegelaten daklast**	75	75
Toegelaten kogeldruk	75	75

OVERIGE MATEN

Inhoud brandstoftank in liters	48	48
--------------------------------	----	----

*Vanaf gewicht, gewichten afhankelijk per motor, raadpleeg uw dealer voor meer informatie

**Rekening houdend met het bruto toegestane totaalgewicht. Om veiligheidsredenen wordt een maximale snelheid van 120 km/u aanbevolen met dakbelasting.



Astra-K HBS Essentia

Maße/Dimensions mm

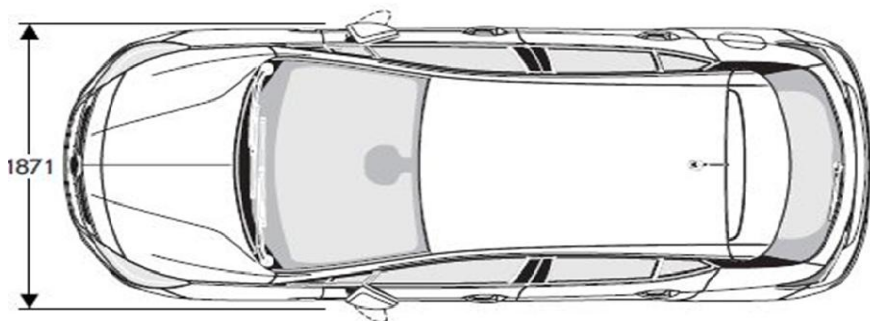
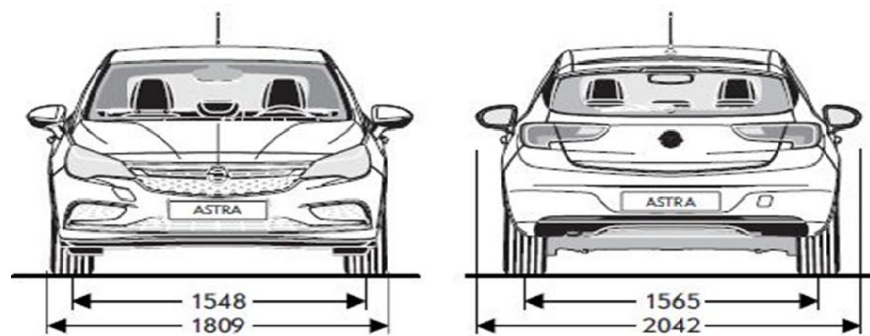
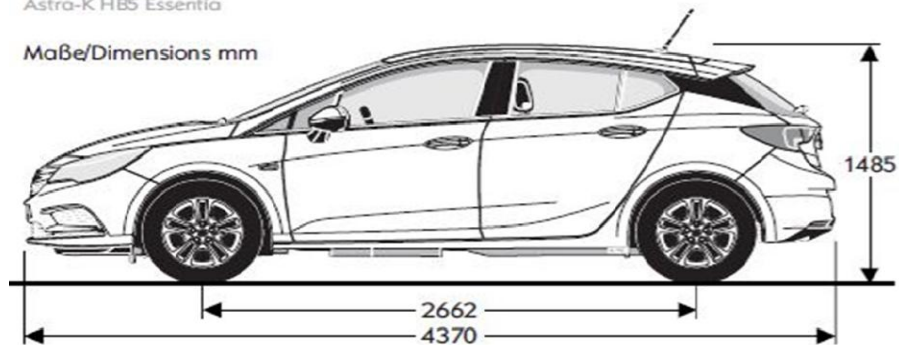



Maße/Dimensions mm

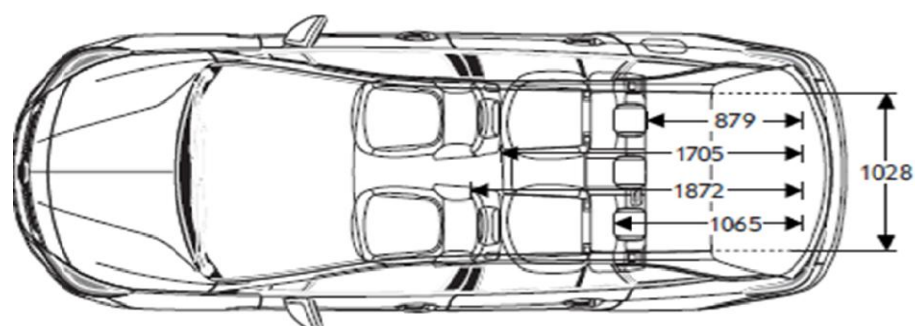
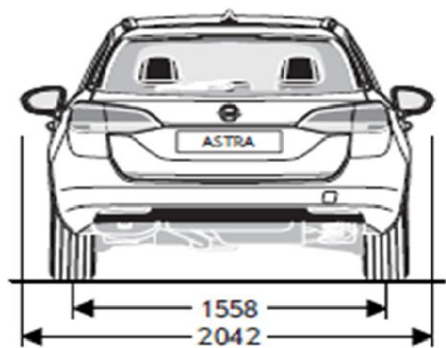
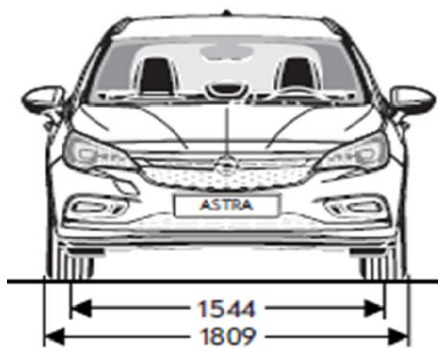
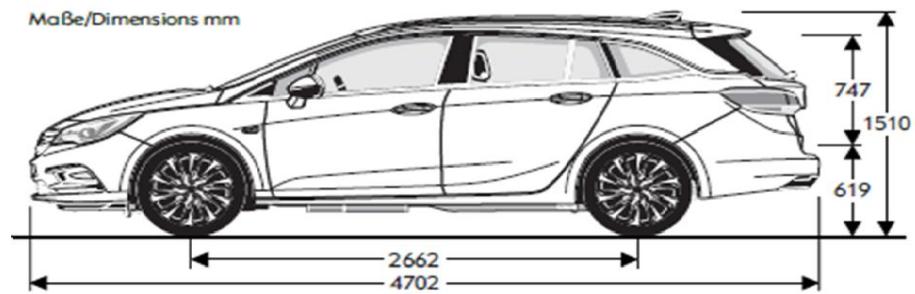



OPEL ASTRA 5-DEURS	Topsnelheid in km/u	Acceleratie 0-100 km/u in seconden	Brandstofverbruik in liters volgens 2007/715/EU			CO ₂ -uitstoot (gr/km)
			Binnen de stad	Buiten de stad	Gemiddeld	
HANDGESCHAKELDE VERSNELLINGSBAK						
1.0 Turbo Start/Stop 5 versnellingen (77kW)	195	11,2	5.4 - 5.4	4.0 - 3.9	4.5 - 4.4	104 - 102*
1.4 Turbo Start/Stop 6 versnellingen (110kW)	215	8,5	6.3 - 6.2	4.3 - 4.2	5.1 - 4.9	117 - 114*
1.6 Turbo Start/Stop 6 versnellingen (147kW)	235	7,0	8.1 - 8.0	5.0 - 4.9	6.2 - 6.0	142 - 139*
1.6 CDTi Start/Stop 6 versnellingen (81kW)	200	10,9	3.9 - 3.8	3.2 - 3.1	3.4 - 3.3	91 - 88*
1.6 CDTi Start/Stop 6 versnellingen (100kW)	205	9,6	4.6 - 4.4	3.5 - 3.4	3.9 - 3.8	103 - 99*
1.6 BiTurbo Start/Stop 6 versnellingen (118kW)	220	8,6	5.1 - 5.0	3.6 - 3.4	4.1 - 4.0	109 - 106*
1.4 CNG Turbo 6 versnellingen (81kW)	200	10,9	8.5**	5.0**	6.3**	113

AUTOMATISCHE VERSNELLINGSBAK						
1.0 Turbo Start/Stop Easytronic 3.0 5 versnellingen (77kW)	200	12,7	5.7 - 5.7	3.8 - 3.7	4.5 - 4.4	104 - 102*
1.4 Turbo Start/Stop 6-traps automaat (110kW)	210	8,9	7.2 - 7.1	4.5 - 4.4	5.5 - 5.4	127 - 124*
1.6 Turbo Start/Stop 6-traps automaat (147kW)	235	7,2	8.2 - 8.1	4.9 - 4.8	6.1 - 6.0	141 - 138*
1.6 CDTi 6-traps automaat (100kW)	200	9,7	5.7 - 5.5	3.8 - 3.7	4.5 - 4.4	119 - 115*

* I.c.m. banden met (standaard met 16" velgen) lage rolweerstand

** In m³ CNG/100km. Verbruikscijfers zijn op basis van Europese typegoedkeuring welke gemeten wordt op Hoogcalorisch aardgas (H-gas). In Nederland wordt over het algemeen laagcalorisch aardgas (L-gas) aangeboden. Verbruikscijfers op laagcalorisch aardgas kunnen aanzienlijk hoger liggen.

OPEL ASTRA SPORTS TOURER	Topsnelheid in km/u	Acceleratie 0-100 km/u in seconden	Brandstofverbruik in liters volgens 2007/715/EU			CO ₂ -uitstoot (gr/km)
			Binnen de stad	Buiten de stad	Gemiddeld	
HANDGESCHAKELDE VERSNELLINGSBAK						
1.0 Turbo Start/Stop 5 versnellingen (77kW)	195	11,7	5.5 - 5.4	3.9 - 4.0	4.6 - 4.5	105 - 103*
1.4 Turbo Start/Stop 6 versnellingen (110kW)	215	8,9	6.3 - 6.2	4.3 - 4.2	5.1 - 4.9	117 - 114*
1.6 Turbo Start/Stop 6 versnellingen (147kW)	235	7,7	8.1 - 8.0	5.1 - 4.9	6.2 - 6.1	143 - 140*
1.6 CDTi Start/Stop 6 versnellingen (81kW)	195	11,4	4.0 - 4.0	3.3 - 3.2	3.6 - 3.5	95 - 92*
1.6 CDTi Start/Stop 6 versnellingen (100kW)	205	10,1	4.7 - 4.5	3.5 - 3.4	3.9 - 3.8	104 - 101*
1.6 BiTurbo Start/Stop 6 versnellingen (118kW)	220	8,9	5.1 - 5.0	3.6 - 3.4	4.1 - 4.0	109 - 106*
1.4 CNG Turbo 6 versnellingen (81kW)	200	12,3	8.8**	5.2**	6.5**	116

AUTOMATISCHE VERSNELLINGSBAK						
1.0 Turbo Start/Stop Easytronic 3.0 5 versnellingen (77kW)	200	12,9	5.8 - 5.7	3.9 - 3.7	4.6 - 4.5	105 - 103*
1.4 Turbo Start/Stop 6-traps automaat (110kW)	210	9,4	7.3 - 7.1	4.5 - 4.4	5.6 - 5.4	128 - 125*
1.6 Turbo Start/Stop 6-traps automaat (147kW)	235	7,9	8.2 - 8.1	4.9 - 4.8	6.2 - 6.0	142 - 139*
1.6 CDTi 6-traps automaat (100kW)	200	10,1	5.8 - 5.7	3.9 - 3.8	4.6 - 4.5	122 - 119*

* I.c.m. banden met (standaard met 16" velgen) lage rolweerstand

** In m³ CNG/100km. Verbruikscijfers zijn op basis van Europese typegoedkeuring welke gemeten wordt op Hoogcalorisch aardgas (H-gas). In Nederland wordt over het algemeen laagcalorisch aardgas (L-gas) aangeboden. Verbruikscijfers op laagcalorisch aardgas kunnen aanzienlijk hoger liggen.



	1.0 Turbo Start/Stop 5 versnellingen	1.0 Turbo Start/Stop Easytronic 3.0 5 versnellingen	1.4 Turbo Start/Stop 6 versnellingen	1.4 Turbo Start/Stop 6-traps automaat	1.6 Turbo Start/Stop 6 versnellingen
BENZINE MOTOREN					
Emissienorm	Euro 6	Euro 6	Euro 6	Euro 6	Euro 6
Brandstof	Euro loodvrij	Euro loodvrij	Euro loodvrij	Euro loodvrij	Euro loodvrij
Aantal cilinders	3	3	4	4	4
Cilinderinhoud (in cm ³)	999	999	1.398	1.398	1.598
Max. vermogen (in kW (pk) / bij tpm ⁻¹)	77 (105) /5500	77 (105) /5500	110 (150) /5000-5600	110 (150) /5000-5600	147 (200) /4700-5500
Max. koppel (in Nm / bij tpm ⁻¹)	170 / 1800-4250	170 / 1800-4250	230 / 2000-4000	245 / 2000-4000	300 / 1700-4700
Compressieverhouding					

GEWICHTEN IN KG (5-DEURS)					
Aanhangwagengewicht Geremd	1.220	1.230	1.450	1.420	1.700
Aanhangwagengewicht Ongeremd	610	610	620	620	650
Kentekengewicht	1.163	1.163	1.168	1.198	1.250
Maximaal toelaatbaar totaalgewicht voertuig	1.780	1.790	1.815	1.845	1.890

GEWICHTEN IN KG (SPORTS TOURER)					
Aanhangwagengewicht Geremd	1.150	1.150	1.403	1.420	1.650
Aanhangwagengewicht Ongeremd	620	620	640	640	680
Kentekengewicht	1.178	1.178	1.212	1.240	1.293
Maximaal toelaatbaar totaalgewicht voertuig	1.850	1.855	1.885	1.915	1.960

	1.6 Turbo Start/Stop 6-traps automaat	1.4 CNG Turbo 6 versnellingen
BENZINE MOTOREN		
Emissienorm	Euro 6	Euro 6
Brandstof	Euro loodvrij	CNG
Aantal cilinders	4	4
Cilinderinhoud (in cm ³)	1.598	1.399
Max. vermogen (in kW (pk) / bij tpm ⁻¹)	147 (200) /4700-5500	81 (110) /5600
Max. koppel (in Nm / bij tpm ⁻¹)	300 / 1700-4700	200 / 2000-3600
Compressieverhouding		

GEWICHTEN IN KG (5-DEURS)		
Aanhangwagengewicht Geremd	1.700	750
Aanhangwagengewicht Ongeremd	650	660
Kentekengewicht	1.278	1.264
Maximaal toelaatbaar totaalgewicht voertuig	1.900	1.890

GEWICHTEN IN KG (SPORTS TOURER)		
Aanhangwagengewicht Geremd	1.700	750
Aanhangwagengewicht Ongeremd	680	700
Kentekengewicht	1.325	1.325
Maximaal toelaatbaar totaalgewicht voertuig	1.980	1.930

	1.6 CDTi Start/Stop 6 versnellingen	1.6 CDTi Start/Stop 6 versnellingen	1.6 CDTi 6-traps automaat	1.6 BiTurbo Start/Stop 6 versnellingen
DIESEL MOTOREN				
Brandstof	Diesel	Diesel	Diesel	Diesel
Aantal cilinders	4	4	4	4
Cilinderinhoud (in cm ³)	1.598	1.598	1.598	1.598
Max. vermogen (in kW (pk) / bij tpm ⁻¹)	81 (110) / 3500	100 (136) / 3500-4000	100 (136) / 3500-4000	118 (160) / 4000
Max. koppel (in Nm / bij tpm ⁻¹)	300 / 1750-2000	320 / 2000-2250	320 / 2000-2250	350 / 1500-2250
Compressieverhouding				

GEWICHTEN IN KG (5-DEURS)				
Aanhangwagengewicht Geremd	1.400	1.650	1.700	1.700
Aanhangwagengewicht Ongeremd	650	650	650	680
Kentekengewicht	1.235	1.250	1.254	1.296
Maximaal toelaatbaar totaalgewicht voertuig	1.850	1.875	1.900	1.910

GEWICHTEN IN KG (SPORTS TOURER)				
Aanhangwagengewicht Geremd	1.400	1.500	1.500	1.700
Aanhangwagengewicht Ongeremd	670	680	680	700
Kentekengewicht	1.293	1.293	1.315	1.325
Maximaal toelaatbaar totaalgewicht voertuig	1.930	1.950	1.975	1.985

Alle gegevens gelden voor Europese basismodellen met standaarduitrusting. De berekening van het brandstofverbruik volgens 2007/715/EU gaat uit van het leeggewicht, gemeten conform deze richtlijn. Door toevoeging van extra uitrusting kunnen het verbruik en de CO₂-emissie enigszins hoger zijn dan hier aangegeven. Ook kan dit leiden tot een verhoging van het leeggewicht en, in sommige gevallen, van de toelaatbare asbelastingen en het toelaatbare totaalgewicht, resp. de aanhanglast. Als gevolg hiervan kunnen de topsnelheid en acceleratie lager liggen. De hier genoemde prestaties worden bereikt bij leeggewicht (zonder bestuurder), plus een belading van 200 kg. Het toegestane aanhangwagengewicht geldt tot een helling van maximaal 12% en tot een hoogte van 1000 meter boven zeespiegel. Het toelaatbare treingewicht daalt met 10% voor iedere 1000 meter extra hoogte. Druk-/zefouten voorbehouden. General Motors Nederland B.V., Lage Mosten 49-63, 4822 NK Breda - Postbus 8770, 4820 BB Breda. www.opel.nl



OPEL SERVICE

Bij Opel komt u altijd op de eerste plaats. Daarom ontwikkelen en produceren we méér dan alleen innovatieve auto's van hoge kwaliteit. Wij vinden het minstens zo belangrijk dat wij u een uitgebreide en veelzijdige service kunnen bieden om ervoor te zorgen dat u ná de aflevering van uw Opel ook te allen tijde 100% tevreden bent en blijft met uw Opel. Dit is de reden dat wij u ook na uw aankoop graag terugzien in onze werkplaats voor professioneel onderhoud tegen zeer aantrekkelijke tarieven. Uitgevoerd door ons vakkundig getraind personeel en –voor uw veiligheid en comfort gebruikmakend van originele onderdelen. Met onze originele accessoires kunt u uw Opel een persoonlijk accent geven. Ons enthousiaste team van medewerkers staat op elk gebied altijd voor u klaar.

OPEL ASSISTANCE

Mobiel zijn is belangrijk, mobiel blijven nog belangrijker. Elke nieuwe Opel wordt daarom standaard geleverd met twee jaar mobiliteitsgarantie door middel van Opel Assistance. Hiermee bent u in meer dan 40 landen, 24 uur per dag 7 dagen per week door middel van één telefoontje naar het alarmnummer verzekerd van hulp bij pech onderweg. De dienstverlening van Opel Assistance houdt o.a. hulp bij pech onderweg, wegsleepdienst, huurautoservice, hotelovernachting of vervolgen van de reis per trein of vliegtuig (afhankelijk van de voorwaarden) in.

LEVENSLANG MOBIEL MET OPEL ASSISTANCE PLUS

Om te zorgen dat u na afloop van de twee jaar Opel Assistance 24 uur per dag mobiel blijft, verlengt Opel uw mobiliteitsgarantie met Opel Assistance Plus tot de volgende onderhoudsbeurt of met maximaal één jaar. Indien u het jaarlijkse onderhoud laat uitvoeren door de Opel Erkend Reparateur, voorziet Opel in een levenslange mobiliteit. Informeer ernaar bij uw Opel Distributeur.

OPEL ORIGINELE ACCESSOIRES

Dankzij de Opel Originele Accessoires is het nu nog gemakkelijker om uw Opel te personaliseren. Wij bieden originele accessoires aan die speciaal ontwikkeld zijn voor uw Opel. Daarnaast zijn alle accessoires van Opel uitvoerig getest en voldoen aan alle strenge kwaliteits- en veiligheidsnormen. Voor meer informatie contacteer uw Opel dealer of kijk op opel.nl.

DE OPEL AUTOVERZEKERING

U wilt uw Opel zo goed mogelijk verzekeren. Wie kan u daarbij beter van dienst zijn dan Opel? U sluit als Opel rijder een autoverzekering af die volledig aansluit bij uw behoeften, tegen het gunstigste tarief en een optimale dekking. Zo bent u altijd verzekerd van de beste voorwaarden en premie voor uw persoonlijke situatie. Direct een offerte aanvragen? Ga naar www.opel.nl of informeer ernaar bij uw Opel Erkend Reparateur.

UITGEBREIDE GARANTIEPERIODE

Op Opel kunt u vertrouwen. Opel staat immers voor kwaliteit, veiligheid en het hoogste niveau van (rij)comfort. Zo wordt iedere nieuwe Opel geleverd met twee jaar volledige fabrieksgarantie. Wilt u langer profiteren van deze garantie? Dat kan! Tegen zeer aantrekkelijke tarieven is de garantie van uw auto te verlengen met één, twee of zelfs drie jaar, afhankelijk van het moment waarop u beslist om te verlengen. Zo kunt u tot maximaal 5 jaar genieten van zekerheid. Informeer ernaar bij uw Opel Erkend Reparateur.

MYOPEL.NL

De Opel werkplaats is het beste adres voor onderhoud en reparatie van uw Opel. Hier krijgt u gegarandeerd de beste service! Om het u nóg gemakkelijker te maken van deze uitgebreide service te profiteren, vindt u alles wat u en uw Opel nodig hebben overzichtelijk bij elkaar op myOpel.nl! myOpel biedt u snel en gemakkelijk toegang tot de unieke service van Opel. Hier vindt u alle informatie over uw Opel handig bij elkaar, heeft u toegang tot de onderhoudsgeschiedenis van uw Opel, kunt u een online werkplaatsafspraak inplannen, en blijft u op de hoogte van alle productgegevens. Bovendien profiteert u van myOpel ledenvoordeel en mooie aanbiedingen. Meld u aan op myOpel.nl en profiteer nóg meer van de unieke service van Opel.

Consumentenprijslijst Opel Astra
Modeljaar 2018
Geldig vanaf 12 september 2017
Versie 2

Kijk voor meer informatie op www.opel.nl

Alle weergegeven prijzen zijn inclusief CO₂ gerelateerde toeslag, vrijblijvend en kunnen te allen tijde zonder voorafgaande kennisgeving worden gewijzigd. Opel behoudt zich het recht voor constructie en uitvoering van haar producten te wijzigen zonder verplichting eerder geleverde producten dien overeenkomstig aan te passen. Door deze wijzigingen aan een uitvoering en/of model kan de CO₂ gerelateerde toeslag veranderen waardoor kortingen/toeslagen kunnen wijzigen. Kijk voor informatie over de energielabels en CO₂ uitstoot op www.opel.nl of vraag uw Opel distributeur naar de laatste informatie. Auto's uit voorraad van de importeur en/of dealer kunnen afwijkende energielabels en/of CO₂ uitstoot hebben, uw Opel distributeur kan u hier altijd over informeren. Meer informatie over de initiatieven die Opel onderneemt op het gebied van recycling, van voertuigontwerp tot aan een duurzame afhandeling van modellen aan het einde van de levenscyclus, vindt u op www.opel.nl. Druk/zelffouten voorbehouden. General Motors Nederland B.V., Lage Mosten49-63, 4822NK BREDA, www.opel.nl